

Painel Compacto Polarização Dupla Abertura Horizontal Downtilt Elétrico Ajustável

806-960

X

65°

0°-14°

KATHREIN
MOBILCOM BRASIL

funcionamento manual ou com RCU = Unidade de Controle Remoto, Opcional

XPol Painel 65° 806-960 15dBi 0°-14°T

Descrição	800 10303/APX 13-880/065 DAT		
Faixa de frequência	806 – 866 MHz	806-960 824 – 894 MHz	880 – 960 MHz
Polarização	+45°, -45°	+45°, -45°	+45°, -45°
Ganho médio (dBi)	14.5 ... 14.5 ... 14.2	14.7 ... 14.7 ... 14.5	15 ... 15.1 ... 14.8
Tilt	0° ... 7° ... 14°	0° ... 7° ... 14°	0° ... 7° ... 14°
Largura do ângulo de meia potência +45°/ -45°	Horizontal: 69° Vertical: 16°	Horizontal: 67° Vertical: 15.5°	Horizontal: 65° Vertical: 15°
Downtilt elétrico ajustável	0°-14°	0°-14°	0°-14°
Supressão 1º lóbulo secundário superior acima do horizonte	0° ... 7° ... 14° 14 ... 14 ... 13 dB	0° ... 7° ... 14° 15 ... 15 ... 14 dB	0° ... 7° ... 14° 15 ... 15 ... 15 dB
Relação frente-costas	> 25 dB	> 25 dB	> 25 dB
Relação <i>cross polar</i> direção principal setor 0° ±60°	Típico: 25 dB > 10 dB	Típico: 25 dB > 10 dB	Típico: 25 dB > 10 dB
Isolação entre portas	> 30 dB	> 30 dB	> 30 dB
Impedância	50 Ω	50 Ω	50 Ω
VSWR	< 1.5	< 1.5	< 1.5
Intermodulação IM3 (2 x 43 dBm portadora)	< -150 dBc		
Potência máx. por entrada	400 W (50°C temperatura ambiente)		



880 – 960 MHz: +45°/-45° Polarização



Diagrama Horizontal



Diagrama Vertical
0°-14° downtilt elétrico

824 – 894 MHz: +45°/-45° Polarização

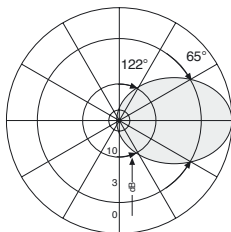

Diagrama Horizontal

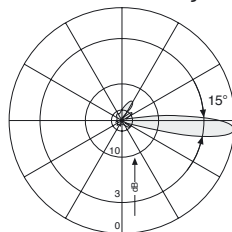

Diagrama Vertical
0°-14° downtilt elétrico

806 – 866 MHz: +45°/-45° Polarização

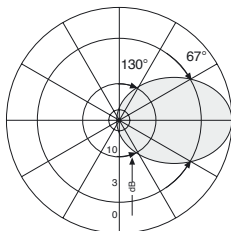

Diagrama Horizontal

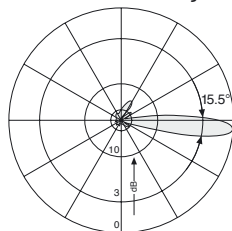

Diagrama Vertical
0°-14° downtilt elétrico

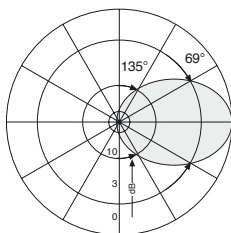

Características Mecânicas

Conector	2x 7/16-fêmea
Posição do conector	inferior
Mecanismo de ajuste	1x, posição inferior com ajuste contínuo
Peso	10 kg
Carga de vento	Frontal: 220 N (a 150 km/h) Lateral: 140 N (a 150 km/h) Traseiro: 490 N (a 150 km/h)
Velocidade máx. vento	200 km/h
Emalagem	1586 x 292 x 138 mm
Dimensões	1294 x 259 x 99 mm

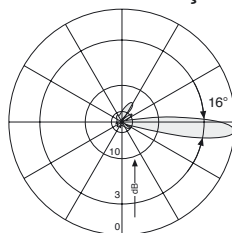
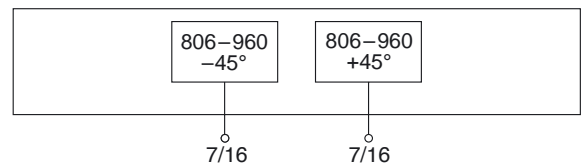
1093060701

Sujeito a alteração sem aviso prévio

Pág 1 / 3

Acessórios (pedir em separado)

Tipo No.	Descrição	Observações/Mastro	Peso aprox.	Quantidade por antena
731 651	1 abraçadeira	28 – 64 mm diâmetro	330 g	2
738 546	1 abraçadeira	50 – 115 mm diâmetro	1.0 kg	2
850 10002	1 abraçadeira	110 – 220 mm diâmetro	2.7 kg	2
850 10003	1 abraçadeira	210 – 380 mm diâmetro	4.8 kg	2
733 677	1 abraçadeira	60 – 115 mm diâmetro	2.0 kg	2
733 678	1 abraçadeira	115 – 210 mm diâmetro	2.6 kg	2
733 679	1 abraçadeira	210 – 380 mm diâmetro	4.0 kg	2
733 680	1 abraçadeira	380 – 521 mm diâmetro	5.3 kg	2
737 974	1 kit downtilt	Ângulo de downtilt: 0° – 16°	2.8 kg	1

Para instalação, use as abraçadeiras com o diâmetro do mastro adequado, juntamente com o kit de downtilt.

Instalação na parede: nenhum kit adicional é necessário.

Material:

Tela do refletor: Alumínio à prova d'água.

Estrutura de fibra-de-vidro: cobre totalmente os componentes internos da antena. O design especial reduz ao mínimo as áreas a serem seladas e garante a melhor proteção contra intempéries. O material fibra-de-vidro proporciona ótimo desempenho com referência à estabilidade, robustez, pintura e resistência UV. O radome é na cor cinza claro.

Porcas e parafusos: Aço inoxidável.

Aterramento:

Todas as partes metálicas da antena, inclusive o kit de instalação e os condutores internos, recebem posto a terra DC.

Condições Ambientais:

O design das antenas celulares Kathrein é concebido para operar sob as condições ambientais descritas no ETS 300 019-1-4 classe 4.1 E. As antenas inclusive excedem este padrão com respeito aos itens:

- Temperatura baixa: -55 °C
- Temperatura alta (seca): +60 °C

Proteção contra neve: Devido à construção muito robusta da antena e à proteção ao sistema irradiante propiciada pelo radome, a antena permanece em operação mesmo em condições de neve.

Testes Ambientais:

As antenas Kathrein estão aprovadas em testes ambientais conforme recomendado no ETS 300 019-2-4. O design homogêneo das famílias de antenas Kathrein utiliza módulos e materiais idênticos. Testes extensivos foram executados em amostras e módulos padrões.

Preste atenção:

Como resultado de legislações mais restritivas e jurisprudência sobre responsabilidade civil, Kathrein está obrigada a destacar certos riscos que podem ocorrer quando seus produtos são usados em condições de operação anormais.

O design mecânico é baseado nas condições ambientais estipuladas no ETS 300 019-1-4, incluindo a potência mecânica estática imputada à antena com ventos extremamente fortes. Condições muito anormais de operação, tais como desgaste dinâmico excessivo (p.ex. provocado pela oscilação da estrutura de suporte na torre), ou muito gelo acumulado, podem provocar a ruptura da antena ou mesmo a sua queda no solo. Estes aspectos fazem parte do processo de planejamento do site.

A equipe de instalação deve ser especialmente qualificada e familiarizada com as legislações relevantes de segurança. Os detalhes fornecidos em nosso folheto técnico precisam ser cuidadosamente seguidos durante a instalação das antenas e acessórios.

Os limites para o torque casado dos conectores RF, recomendados pelo fabricante dos conectores, devem ser obedecidos.

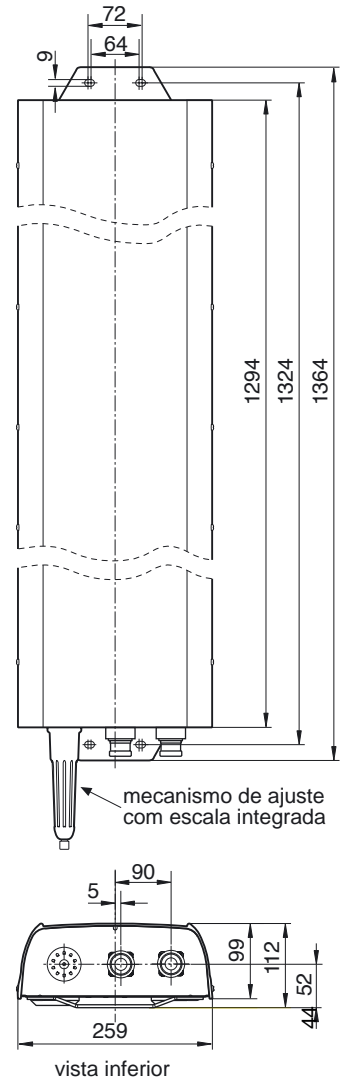

1093060701



Descrição do mecanismo de ajuste (capa protetora removida):



- ① Potenciômetro de ajuste com função gira-trava
- ② Eixo do downtilt com escala integrada



- ① Rosca para fixação da capa protetora ou da o RCU, a Unidade de Controle Remoto
- ② Potenciômetro para acionar RCU

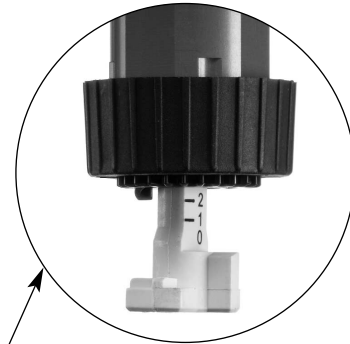

Para posicionar o ângulo do downtilt corretamente, você deve olhar horizontalmente na escala. Use a borda inferior do potenciômetro para o alinhamento

Procedimento de ajuste manual:



Remova a capa protetora

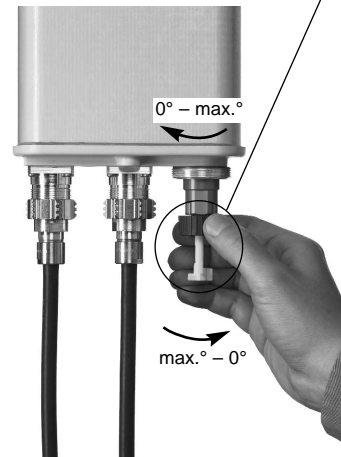

Ajuste o ângulo do downtilt girando o potenciômetro



Recoloque a capa protetora

Opcional: RCU = Unidade Controle Remoto, para o ajuste remoto do downtilt:



1093060701

Para a instalação da RCU, consulte o folheto técnico respectivo.