

Panel Multibanda

1710–2170

Polarización Doble

X

Abertura Horizontal

65°

Downtilt Eléctrico Ajustable

0°–6°

Ajuste manual o con RCU = Unidad de Controle Remoto, opcional

KATHREIN
MOBILCOM BRASIL

XPol Panel 1710–2170 65° 19.5dBi 0°–6°T

Modelo	742 213		
Rango de Frecuencia	1710–2170		
	1710 – 1880 MHz	1850 – 1990 MHz	1920 – 2170 MHz
Polarización	+45°, –45°	+45°, –45°	+45°, –45°
Ganancia	2 x 19 dBi	2 x 19.2 dBi	2 x 19.5 dBi
Diagrama Horizontal			
Ancho del haz de media potencia	67°	65°	63°
Relación frente/espalda (180° ± 30°)	Copolar: > 30 dB Potencia total: > 25 dB	Copolar: > 30 dB Potencia total: > 25 dB	Copolar: > 30 dB Potencia total: > 25 dB
Relación Cross polar			
Dirección principal	0°	0°	0°
Sector ±60°	Típico: 25 dB > 10 dB	Típico: 25 dB > 10 dB	Típico: 25 dB > 10 dB
Diagrama Vertical			
Ancho del haz de media potencia	4.7°	4.5°	4.3°
Tilt eléctrico	0°–6°, de ajuste continuo		
Supresión del lóbulo principal por encima do lóbulo principal	0° ... 2° ... 4° ... 6° T 18 ... 17 ... 15 ... 15 dB	0° ... 2° ... 4° ... 6° T 18 ... 18 ... 17 ... 15 dB	0° ... 2° ... 4° ... 6° T 18 ... 18 ... 17 ... 15 dB
Impedancia	50 Ω		
ROE	< 1.5		
Aislamiento entre puertas	> 30 dB		
Intermodulación IM3	< –150 dBc (2 x 43 dBm portadoras)		
Potencia Máx. por entrada	300 W (50 °C de temperatura ambiente)		

1710 – 1880 MHz: Polarización +45°/–45°



Diagrama Horizontal



Diagrama Vertical
0°–6° downtilt eléctrico

1850 – 1990 MHz: Polarización +45°/–45°

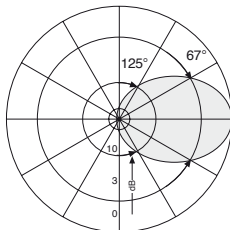

Diagrama Horizontal

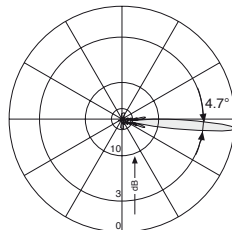

Diagrama Vertical
0°–6° downtilt eléctrico

1920 – 2170 MHz: Polarización +45°/–45°

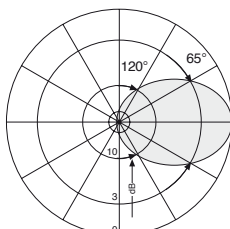

Diagrama Horizontal

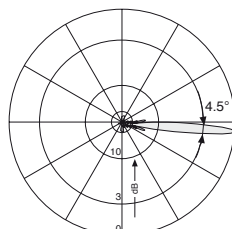

Diagrama Vertical
0°–6° downtilt eléctrico

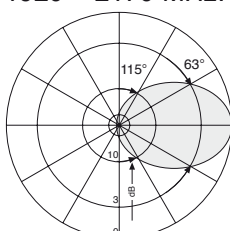

1710–2170
–45°

1710–2170
+45°

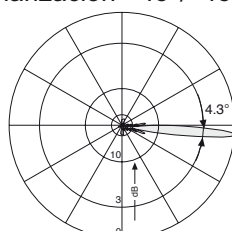
7-16

7-16

Especificaciones Mecánicas

Entrada	2 x 7-16 hembra
Posición del conector	Inferior
Mecanismo de ajuste	1x, Posición Inferior de ajuste continuo
Peso	10 kg
Carga del viento	Frontal: 195 N (a 150 km/h) Lateral: 160 N (a 150 km/h) Trasero: 480 N (a 150 km/h)
Vel. Máx. del viento	200 km/h
Dimensión embalaje	2214 x 172 x 92 mm
Altura/largo/extensión	1942 / 155 / 69 mm

1093090480

Sujeto a alteración sin aviso previo

742 213 Pag 1 / 3

Accesorios (pedir en separado)

Modelo	Descripción	Observación	Material	Peso aprox.	Cant. por antena
738 546	1 abrazadera	Mástil: 50 – 115 mm dia.	Acero galvanizado	1.0 kg	2
850 10002	1 abraçadeira	Mástil: 110 – 220 mm dia.	Acero galvanizado	2.7 kg	2
850 10003	1 abraçadeira	Mástil: 210 – 380 mm dia.	Acero galvanizado	4.8 kg	2
737 975	1 cj. downtilt	Ángulo del Downtilt: 0° – 11°	Acero inoxidable	2.8 kg	1

Para instalación utilice las abrazaderas con diámetro adecuado del mástil.
Montaje en pared: No es necesario ningún conjunto adicional

Material: **Panel reflector:** cobre estañado. **Elemento radiante:** zinc estañado. **Estructura en fibra de vidrio:** Profundidad máxima del radomo es 69 mm. Radomo en fibra de vidrio: Los radomos en fibra de vidrio color gris son muy estables y presentan una rigidez extraordinaria. Son resistentes a los rayos ultravioletas y aceptan pintura para fines de mimetización. **Tornillos y tuercas:** acero inoxidable.

Puesta a tierra: Las partes metálicas de la antena así como los opcionales para la instalación y de los conductores internos son puestos a la tierra.

Condiciones Ambientales: Las antenas celulares desarrolladas por Kathrein pueden operar bajo las condiciones ambientales descritas en la ETS 300 019-1-4 Clase 4.1 E. Las antenas exceden esta norma con referencia a los siguientes ítem:
– Temperatura Baja: –55 °C
– Temperatura Alta (seca): +60 °C

Protección contra hielo: Debido a la robustez de la construcción de la antena y la protección de los elementos radiantes proporcionada por el radomo, es posible la suya operación mismo en condiciones de formación de hielo.

Pruebas Ambientales: Las antenas Kathrein cumplen comprobadamente con los dispositivos ambientales de la norma ETS 300 019-2-4. El diseño homogéneo de las familias de antenas Kathrein emplea módulos y materiales idénticos. Pruebas extensivas fueron realizadas en muestras típicas y módulos.

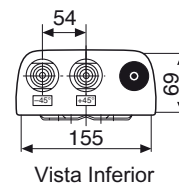
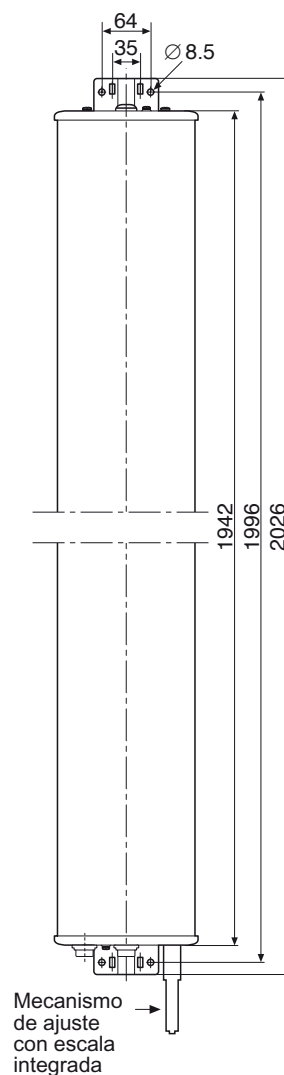

Atención: **Cómo resultado de aspectos legislativos más restrictos y jurisprudencias de responsabilidad civil, Kathrein se ve obligada a destacar ciertos riesgos que puedan ocurrir cuando sus productos son utilizados en condiciones de operación atípicas.**

El diseño mecánico fue basado en las condiciones ambientales estipuladas por la ETS 300 019-1-4, la cual incluye la carga mecánica estática impuesta a una antena con vientos en velocidad máxima. En condiciones de operación atípicas, tales como acumulo de hielo o stress dinámico excesivo (p. ej. oscilaciones en las estructuras de soporte de las antenas), pueden provocar la quiebra de la antena o mismo su caída al suelo. Estos hechos deben ser considerados durante la planificación e implementación del sitio.

La equipe de instalación debe ser compuesta por profesionales calificados y familiarizados con las normas de seguridad vigentes en cada país.
La instalación de las antenas y sus accesorios, deben ser realizados siguiendo cuidadosamente las instrucciones que la acompañan.
El torque empleado en el apriete de los conectores de RF debe respetar los límites recomendados por el fabricante de los mismos.



Descripción del ajuste mecánico (sin la tapa protectora):



- ① Mecanismo de ajuste con función gira-traba.
- ② Eje del downtilt eléctrico con escala integrada



- ① Rosca para fijación de la tapa protectora o de la RCU (Remote Control Unit)
- ② Polea para acople de la RCU

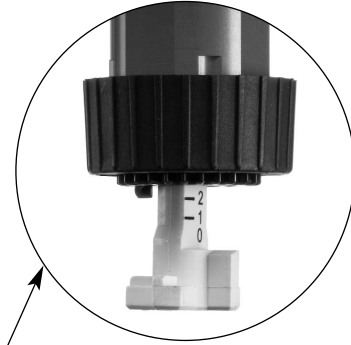

Para posicionar el ángulo del downtilt correctamente, Ud. debe mirarlo horizontalmente en la escala. Use la borda inferior del mecanismo para el alineamiento

Procedimiento del ajuste manual:



Remueva la tapa protectora

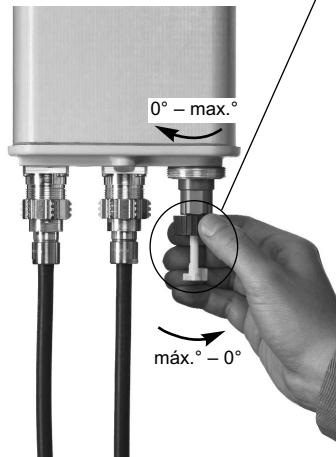

Ajuste el ángulo del downtilt girando el mecanismo



Vuelva a atornillar la tapa protectora

Opcional: RCU (Unidad de Controle Remoto), para ajuste remoto del downtilt



1093090480

Para la instalación de la RCU, consulte el respectivo folleto técnico