

Panel Multibanda
Polarización Doble
Abertura Horizontal

1710-2170

X

65°

Downtilt Eléctrico Ajustable

0°-10°

Ajuste manual o con RCU = Unidad de Controle Remoto, opcional

XPol Panel 1710-2170 65° 15.5dBi 0°-10°T

Modelo	742 211		
Rango de Frecuencia	1710-2170		
	1710 - 1880 MHz	1850 - 1990 MHz	1920 - 2170 MHz
Polarización	+45°, -45°	+45°, -45°	+45°, -45°
Ganancia	2 x 14.7 dBi	2 x 15 dBi	2 x 15.2 dBi
Diagrama Horizontal			
Ancho del haz de media potencia	69°	67°	64°
Relación frente/espaldas	Copolar: > 30 dB Potencia total: > 25 dB	Copolar: > 30 dB Potencia total: > 25 dB	Copolar: > 30 dB Potencia total: > 25 dB
Relación Cross polar	Tipico: 25 dB > 10 dB	Tipico: 25 dB > 10 dB	Tipico: 25 dB > 10 dB
Dirección principal	0°	0°	0°
Setor	±60°		
Diagrama Vertical			
Ancho del haz de media potencia	14.5°	14°	13°
Tilt eléctrico	0°-10°, de ajuste continuo		
Supresión del lóbulo principal	0° ... 4° ... 8° ... 10°T	0° ... 4° ... 8° ... 10°T	0° ... 4° ... 8° ... 10°T
1° lóbulo por encima do lóbulo principal	18 ... 16 ... 15 ... 15 dB	18 ... 18 ... 18 ... 18 dB	18 ... 18 ... 18 ... 16 dB
Impedancia	50 Ω		
ROE	< 1.4		
Aislamiento, entre puertas	> 30 dB		
Intermodulación IM3	< -150 dBc (2 x 43 dBm portadoras)		
Potencia máxima por entrada	300 W (50 °C de temperatura ambiente)		



1710 - 1880 MHz: Polarización +45°/-45°



Diagrama Horizontal

Diagrama Vertical
0°-10° downtilt eléctrico

1850 - 1990 MHz: Polarización +45°/-45°

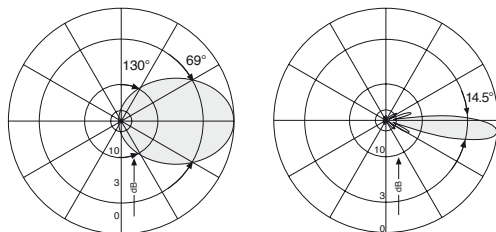

Diagrama Horizontal

Diagrama Vertical
0°-10° downtilt eléctrico

1920 - 2170 MHz: Polarización +45°/-45°

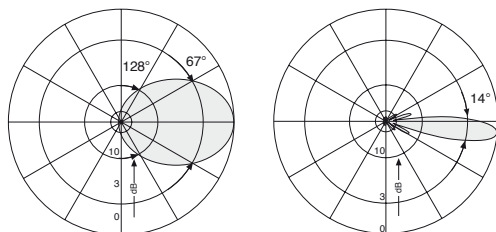

Diagrama Horizontal

Diagrama Vertical
0°-10° downtilt eléctrico

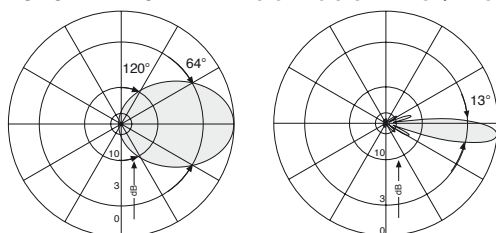
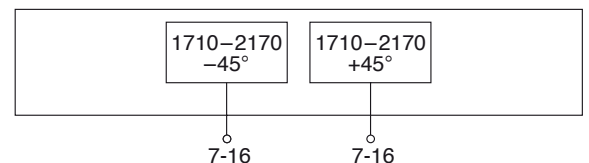

Especificaciones Mecánicas

Entrada	2 x 7-16 hembra
Posición del conector	Inferior
Mecanismo de ajuste	1x, Posición inferior de ajuste continuo
Peso	5 kg
Carga del viento	Frontal: 180 N (a 150 km/h) Lateral: 55 N (a 150 km/h) Trasero: 210 N (a 150 km/h)
Vel. Máx. del viento	200 km/h
Dimensión embalaje	924 x 172 x 92 mm
Altura/Largo/Ext.	662 / 155 / 69 mm

1093090476

Accesorios (pedir en separado)

Modelo	Descripción	Observación	Material	Peso aprox.	Cant. por antena
734 360	2 abrazaderas	Mástil: 34-60 mm dia.	Acero inoxidable	60 g	1
734 361	2 abrazaderas	Mástil: 60-80 mm dia.	Acero inoxidable	70 g	1
734 362	2 abrazaderas	Mástil: 80-100 mm dia.	Acero inoxidable	80 g	1
734 363	2 abrazaderas	Mástil: 100-120mm dia.	Acero inoxidable	90 g	1
734 364	2 abrazaderas	Mástil: 120-140 mm dia.	Acero inoxidable	110 g	1
734 365	2 abrazaderas	Mástil: 45-125 mm dia.	Acero inoxidable	80 g	1
738 546	1 abrazadera	Mástil: 50-115 mm dia.	Acero Galvanizado	1.0 kg	2
850 10002	1 abrazadera	Mástil: 110-220 mm dia.	Acero Galvanizado	2.7 kg	2
850 10003	1 abrazadera	Mástil: 210-380 mm dia.	Acero Galvanizado	4.8 kg	2
732 321	1 cj. downtilt	Ângulo do Downtilt: 0° – 20°	Acero inoxidable	1.0 kg	1

Para instalación utilice las abrazaderas con diámetro adecuado del mástil.
Montaje en pared: No es necesario ningún conjunto adicional.

Material: Panel reflector: cobre estañado. Elemento radiante: zinc estañado. Estructura en fibra de vidrio: Profundidad máxima del radomo es 69 mm. Radomo en fibra de vidrio: Los radomos en fibra de vidrio color gris son muy estables y presentan una rigidez extraordinaria. Son resistentes a los rayos ultravioletas y aceptan pintura para fines de mimetización. Tornillos y tuercas: acero inoxidable.

Puesta a tierra: Las partes metálicas de la antena así como los opcionales para la instalación y de los conductores internos son puestos a la tierra.

Condiciones Ambientales: Las antenas celulares desarrolladas por Kathrein pueden operar bajo las condiciones ambientales descritas en la ETS 300 019-1-4 Clase 4.1 E. Las antenas exceden esta norma con referencia a los siguientes ítem:
– Temperatura baja: -55 °C
– Temperatura alta (seca): +60 °C

Protección contra hielo: Debido a la robustez de la construcción de la antena y la protección de los elementos radiantes proporcionada por el radomo, es posible la suya operación mismo en condiciones de formación de hielo.

Pruebas Ambientales: Las antenas Kathrein cumplen comprobadamente con los dispositivos ambientales de la norma ETS 300 019-2-4. El diseño homogéneo de las familias de antenas Kathrein emplea módulos y materiales idénticos. Pruebas extensivas fueron realizadas en muestras típicas y módulos.

Atención: **Cómo resultado de aspectos legislativos más restrictos y jurisprudencias de responsabilidad civil, Kathrein se ve obligada a destacar ciertos riesgos que puedan ocurrir cuando sus productos son utilizados en condiciones de operación atípicas.**

El diseño mecánico fue basado en las condiciones ambientales estipuladas por la ETS 300 019-1-4, la cual incluye la carga mecánica estática impuesta a una antena con vientos en velocidad máxima.

En condiciones de operación atípicas, tales como acumulo de hielo o stress dinámico excesivo (p. ej. oscilaciones en las estructuras de soporte de las antenas), pueden provocar la quiebra de la antena o mismo su caída al suelo. Estos hechos deben ser considerados durante la planificación e implementación del sitio.

La equipe de instalación debe ser compuesta por profesionales calificados y familiarizados con las normas de seguridad vigentes en cada país.

La instalación de las antenas y sus accesorios, deben ser realizados siguiendo cuidadosamente las instrucciones que la acompañan.

El torque empleado en el apriete de los conectores de RF debe respetar los límites recomendados por el fabricante de los mismos.

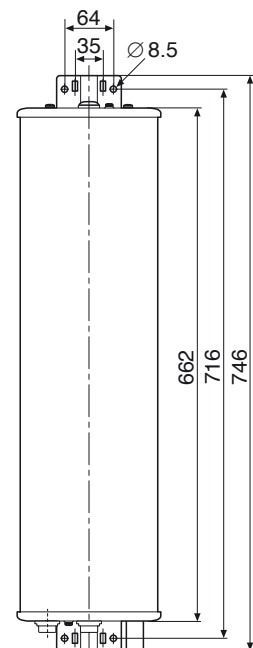

Mecanismo de ajuste con escala integrada

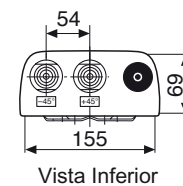

Vista Inferior



Descripción del ajuste mecánico (sin la tapa protectora):



- ① Mecanismo de ajuste con función gira-traba.
- ② Eje del downtilt eléctrico con escala integrada



- ① Rosca para fijación de la tapa protectora o de la RCU (Remote Control Unit)
- ② Polea para acople de la RCU

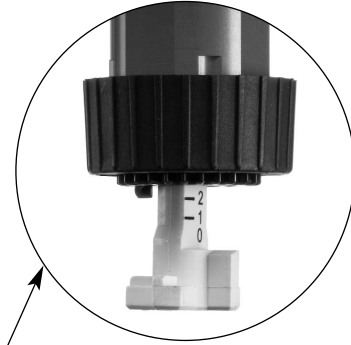

Para posicionar el ángulo del downtilt correctamente, Ud. debe mirarlo horizontalmente en la escala. Use la borda inferior del mecanismo para el alineamiento

Procedimiento del ajuste manual:



Remueva la tapa protectora

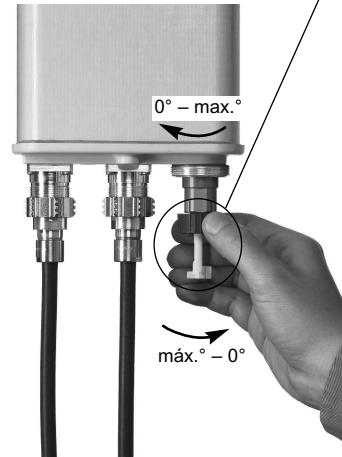

Ajuste el ángulo del downtilt girando el mecanismo



Vuelva a atornillar la tapa protectora

Opcional: RCU (Unidad de Controle Remoto), para ajuste remoto del downtilt



1093090476

Para la instalación de la RCU, consulte el respectivo folleto técnico