

Panel Banda Doble
Polarización Cruzada
Abertura Horizontal
Downtilt Eléctrico Ajustable

806-960	1710-2180
X	X
88°	88°
0°-7°	0°-6°

KATHREIN
MOBILCOM BRASIL

funcionamiento manual o con RCU's (Unidad de Control Remoto), Opcional

Panel 88° Polarización Cruzada 806-960/1710-2180 16.5/18dBi 0°-7°/0°-6°T

Descripción	800 10123/APXX 17/18 - 880/1900 090 DAT					
Rango de frecuencia	806-960 806 - 866 MHz 824 - 896 MHz 880 - 960 MHz			1710-2180 1710 - 1880 MHz 1850 - 1990 MHz 1920 - 2180 MHz		
Polarización	+45°, -45°	+45°, -45°	+45°, -45°	+45°, -45°	+45°, -45°	+45°, -45°
Ganancia media (dBi) Tilt	16.1 ... 16.2 ... 16.3 0° ... 4° ... 7°	16.3 ... 16.4 ... 16.5 0° ... 4° ... 7°	16.5 ... 16.6 ... 16.7 0° ... 4° ... 7°	16.8 ... 17.7 ... 17.4 0° ... 3° ... 6°	18.0 ... 17.9 ... 17.4 0° ... 3° ... 6°	17.8 ... 17.3 0° ... 3° ... 6°
Anchura del ángulo de media potencia +45°/-45°	Horizontal: 86° Vertical: 7.3°	Horizontal: 86° Vertical: 7.2°	Horizontal: 86° Vertical: 6.9°	Horizontal: 84° Vertical: 4.8°	Horizontal: 85° Vertical: 4.5°	Horizontal: 88° Vertical: 4.2°
Downtilt eléctrico ajustable	0.5°-7°	0.5°-7°	0.5°-7°	0°-6°	0°-6°	0°-6°
Supresión del 1º lóbulo secundario encima horizonte	0° ... 4° ... 7° T 15 ... 14 ... 14 dB	0° ... 4° ... 7° T 15 ... 14 ... 14 dB	0° ... 4° ... 7° T 15 ... 14 ... 15 dB	0° ... 3° ... 6° T 18 ... 17 ... 16 dB	0° ... 3° ... 6° T 18 ... 17 ... 17 dB	0° ... 3° ... 6° T 18 ... 16 ... 17 dB
Relación frente-espalda	> 25 dB	> 25 dB	> 25 dB	> 23 dB	> 23 dB	> 23 dB
Relación <i>cross polar</i> dirección principal sector	Típico 18 dB 0° ±60° > 10 dB ±60° media 16 dB	Típico 18 dB > 10 dB media 16 dB	Típico 20 dB > 13 dB media 19 dB	Típico 16 dB > 10 dB media 16 dB	Típico 16 dB > 12 dB media 17 dB	Típico 15 dB > 10 dB media 18 dB
Aislamiento entre puertas	> 30 dB	> 30 dB	> 30 dB	> 30 dB	> 30 dB	> 30 dB
Aislamiento entre sectores	> 45 dB (806-960 // 1710-2180 MHz)					
Impedancia	50 Ω	50 Ω	50 Ω	50 Ω	50 Ω	50 Ω
ROE	< 1.5	< 1.5	< 1.5	< 1.5	< 1.5	< 1.5
Intermodulación IM3 (2 x 43 dBm portadora)	< -150 dBc			< -150 dBc		
Potencia máx. entrada Potencia total	500 W 1000 W			250 W 500 W		

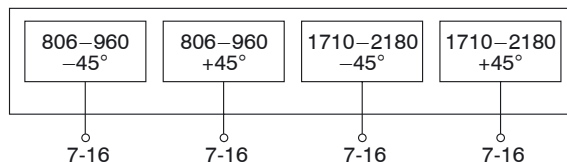
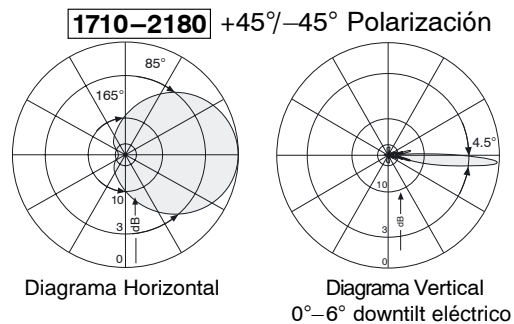
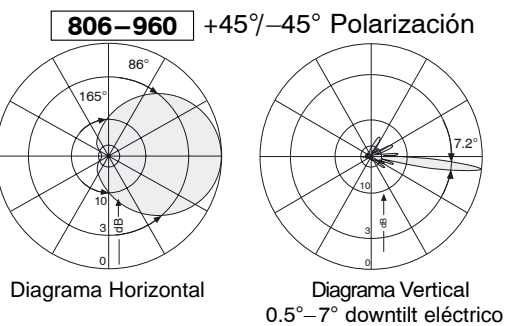

Características Mecánicas

Conector	4x 7-16 hembra
Posición del conector	inferior
Mecanismo de ajuste	2x, posición inferior ajuste continuo
Peso	33 kg
Carga del viento	Frontal: 470 N (a 150 km/h) Lateral: 380 N (a 150 km/h) Trasero: 860 N (a 150 km/h)
Veloc. máx. viento	200 km/h
Embalaje	2966 x 304 x 204 mm
Dimensión	2635 x 262 x 149 mm

1093051207

Sujeto a alteración sin aviso previo

Accesorios (pedir en separado)

Modelo	Descripción	Observación	Peso aprox.	Cantidad por antena
738 546	1 abrazadera	50 – 115 mm diámetro	1.0 kg	2
850 10002	1 abrazadera	110 – 220 mm diámetro	2.7 kg	2
850 10003	1 abrazadera	210 – 380 mm diámetro	4.8 kg	2
733 677	1 abrazadera	60 – 115 mm diámetro	2.0 kg	2
733 678	1 abrazadera	115 – 210 mm diámetro	2.6 kg	2
733 679	1 abrazadera	210 – 380 mm diámetro	4.0 kg	2
733 680	1 abrazadera	380 – 521 mm diámetro	5.3 kg	2
850 10007	1 cj.t downtilt	Ángulo del downtilt: 0° – 8°	4.0 kg	1

Para instalación, utilizase las abrazaderas con diámetro adecuado del mástil, juntamente con el conjunto de downtilt.
Para instalación en pared ningún conjunto adicional es necesario.

Material:

Tela del reflector: aluminio a prueba de agua.
Estructura de fibra-de-vidrio: Recubre totalmente los componentes internos de la antena. El design especial reduce al o mínimo las áreas que será lacradas y ofrece una mejor protección contra intemperies. El material fibra-de-vidrio garantiza optimo desempeño con relación a estabilidad, robustez, resistencia UV y pintura. El color del radomo es gris claro.
Tuercas y tornillos: en acero inoxidable.

Puesta a tierra:

La parte metálicas de la antena, inclusive el kit de instalación, recibe puesta a tierra DC.

Condiciones Ambientales:

El design de las antenas celulares Kathrein es concebido para operar bajo las condiciones ambientales descriptivas en el ETS 300 019-1-4.
Las antenas exceden este padrón con relación a los itenes como sigue:
– Temperatura baja: –55 °C
– Temperatura alta (seca): +60 °C

Protección contra nieve: Debido la construcción muy robusta de la antena y la protección del sistema irradiante propiciada por el radomo, la antena permanece en operación mismo en condiciones con nieve.

Testes Ambientales:

Las antenas Kathrein están aprobadas en testes ambientales según recomendado en ETS 300 019-2-4. El design homogéneo de las familias de antenas Kathrein utilizase módulos y materiales idénticos. Testes extensivos fueran ejecutados en muestras y módulos padrones.

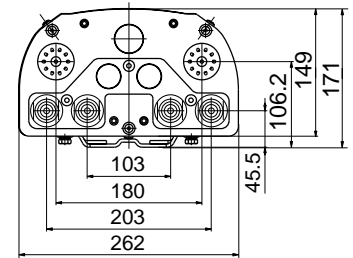
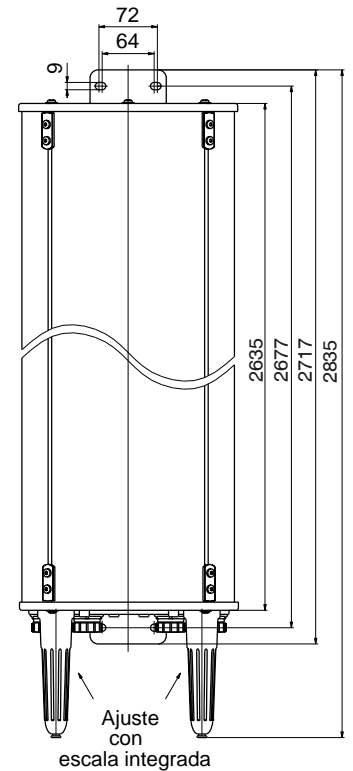

Vista inferior

RCU 806-960	RCU 1710-2180
-45° +45°	-45° +45°
806-960	1710-2180

Interface

Atención:

Como resultado de la legislación mas restrictiva y la jurisprudencia sobre responsabilidad civil, Kathrein se obliga a destacar ciertos riesgos que pueden ocurrir cuando sus productos utilizados sin las condiciones de operación normales.

El design mecánico se base en las condiciones ambientales estipuladas en ETS 300 019-1-4, inclusive la potencia mecánica estática imputada a la antena con vientos extremadamente fuertes. Condiciones muy anormales de operación, como el desgaste dinámico excessivo (p.ex. provocado por la oscilación de la estructura de soporte en la torre), o mucho acúmulo de hielo, podrá provocar la ruptura de la antena o mismo su calida al solo. Estos puntos deben ser considerados durante el proceso de planeamiento del site.

La equipe de instalación debe ser especialmente calificada y estar muy familiarizada con las legislaciones relevantes de la seguridad. Los detalles fornecidos en nuestro folleto técnico necesitan ser cuidadosamente seguidos durante la instalación de las antenas y accesorios.

El limite para el torque casado de los conectores RF, recomendados por el fabricante de los conectores, debe ser obedecido.

1093051207



Descripción del ajuste mecánico (sin la tapa protectora):



- ① Mecanismo de ajuste con función gira-traba.
- ② Eje del downtilt eléctrico con escala integrada



- ① Rosca para fijación de la tapa protectora o de la RCU (Remote Control Unit)
- ② Polea para acople de la RCU

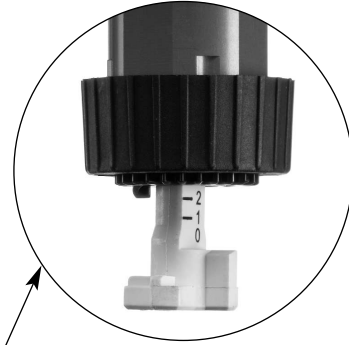

Para posicionar el ángulo del downtilt correctamente, Ud. debe mirarlo horizontalmente en la escala. Use la borda inferior del mecanismo para el alineamiento

Procedimiento del ajuste manual:



Remueva la tapa protectora

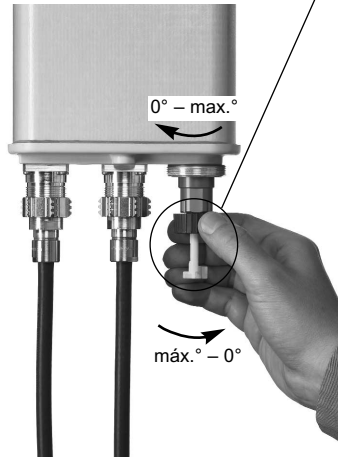

Ajuste el ángulo del downtilt girando el mecanismo



Vuelva a atornillar la tapa protectora

Opcional: RCU (Unidad de Controle Remoto), para ajuste remoto del downtilt



1093051207

Para la instalación de la RCU, consulte el respectivo folleto técnico